

Zarge

Flügel

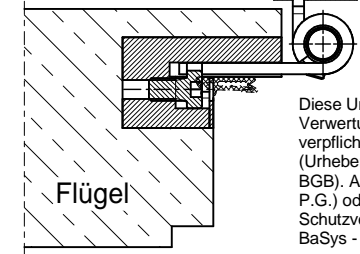

Diese Unterlage ist unser Eigentum. Jede Vervielfältigung, Verwertung oder Mitteilung an dritte Personen ist strafbar, verpflichtet zu Schadensersatz und wird strafrechtlich verfolgt. (Urheberrechtsgesetz, Gesetz gegen unlauteren Wettbewerb BGB). Alle Rechte für den Fall der Patenterteilung (§ 7 Abs. 1 P.G.) oder der GM-Eintragung (§ 5 Abs. 4 GMG) vorbehalten. Schutzvermerk nach DIN ISO 16016 beachten.
BaSys - Bartels Systembeschläge GmbH

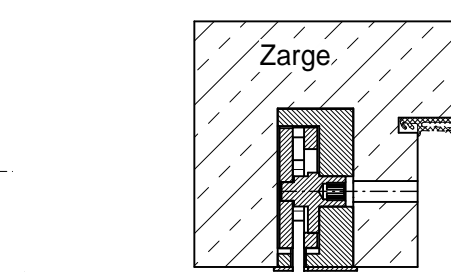
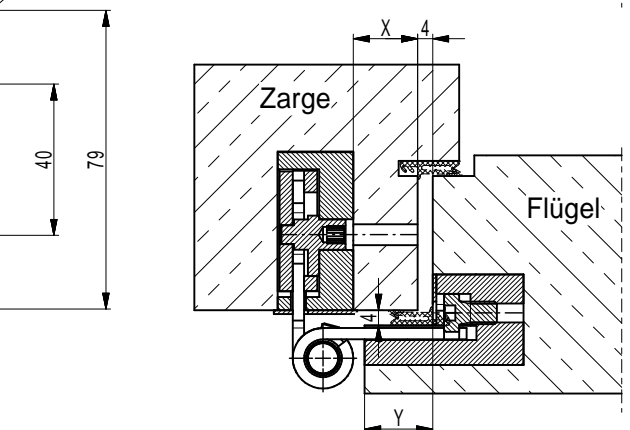
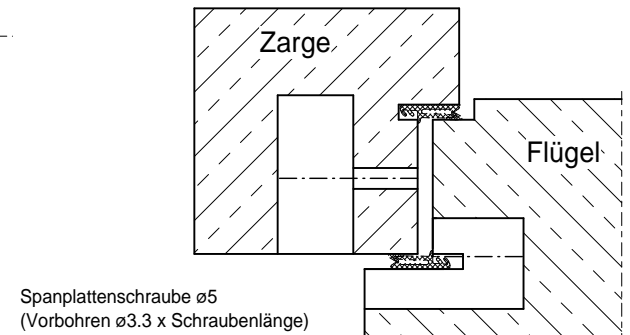
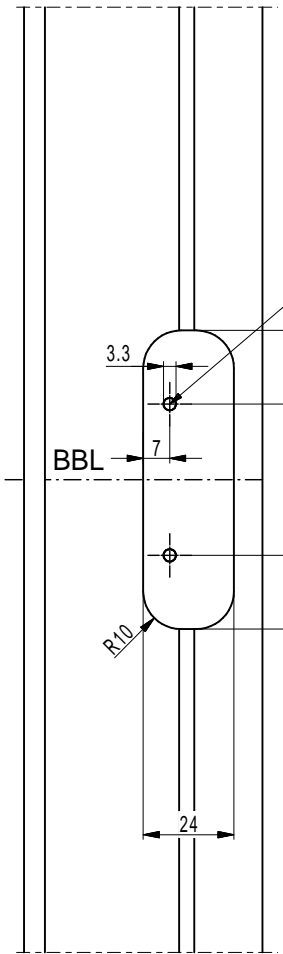
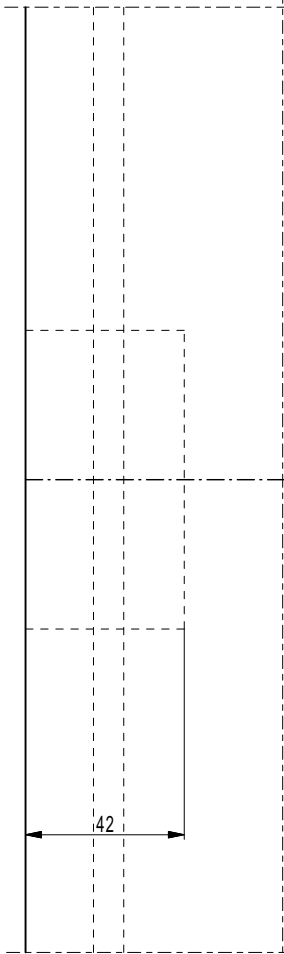
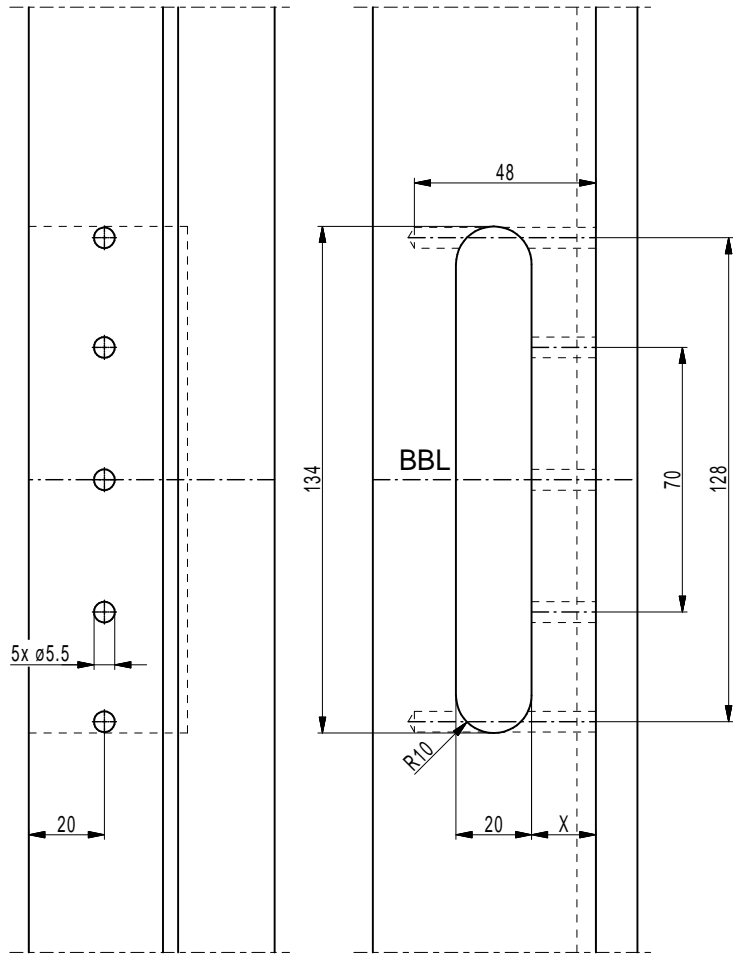
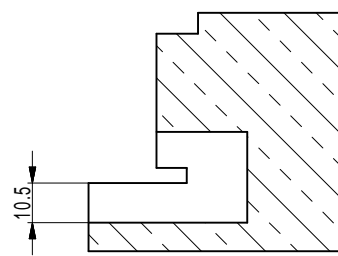
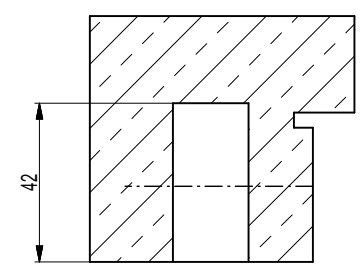

Einfräsverhältnisse

Flügel (Y)	Zarge (X)
18 mm	17 mm
15 mm	14 mm

Maße / Dimensions in mm		Format		Werkstoff / Material	
A2		-		-	
2015	Datum / Date	Name	Benennung / Title		
gez. / drawn	21.01.	Glück	Konstruktionsinformation		
gepr. / checked	-	-	MASTERBAND 120 3-D FD		
Norm. / std.	-	-	-		
Datei / File	04047300.PRT	Zeichn.-Nr. / Drawing-No.	-		Maßstab / Scale
Index		Änderung / Description of Change		Datum / Date	

